

M. 11514:1-35.

4.887

FOLKLIVSARKIVET

Institutionen för folkiv.forsk-  
ning vid Lunds universitet

Vätternexpeditionen 1936.

Närke.

Smutsbo lid.

Hammars p.

Bastedalen.

65 blad foto

45 foto

4 teckningar

Innehåller: 35 blad foto

45 foto

4 teckningar.

an

M. 11514.

887

FOLKLIVSARKIVET  
Institutionen för folklivsforskning  
vid Lunds universitet

Not.

## Arenon Hammar-

sundet mellan fastlandet  
och tre stora öar i linje  
(Kungsholmen, Trulsholmen  
och Arenön) går farleden  
från Åsers rakt söder  
ut. Två för Trulsholmen och  
slagsviken tar norra Vätterns  
skärgård slut och med undantag  
för Rökensöarna och grunden  
vid Lahaskär och Bjile ligger  
Vättern hela vägen ner till  
röda ånden som det inman-  
hav man vant sig vid - ofattigt,  
ovärdigt och monumentalt frist.

Expeditionen föredrar  
em. att ännu en stund njuta  
av skärgårdens och vikarnas  
betrakt. Knappt har Trulsholmen  
glidit åter över förrän Orans  
gör en liten elegant lov och  
försvarer med de skickslagna  
expeditionsmedlemmarna in i  
en liten icke utpräglad räu-  
na öster om sjöbotens farled.  
Expeditionen är i Apelvikens och  
där borta vid det inre av den  
lilla stenkantade bukten ligger  
Bastvedens brygga och röda tegel-  
stensfabriken i sol. Det gör ont  
i ögonen av all färg. "En äkta Wil-  
helmsen" skulle de säga Lundesteterna  
ha uttryckt det hela i. F.ö. inte så  
dumt, graniten i Bastveden, bryggan  
och den röda tegelfärgen är bokusländska.

Upppe i disponentbostaden står brukägare Gaiöbel (av exp. omedelbart döpt till dr. Goebbels) och kikar på den lilla fiskebåten som anlöper bryggan. Efter överståndens presentation visas sig disp. sjölofuska lite smått i fiske och drar ut en del intressanta saker i en vedbod. Det är riktigt allmogesaker, icke disponentgrejor som exp. fruktade. Efter en groggyrunne uppe i disponentens trädgård med tre nio måpua döttrar som värdinnor drar sig exp. ivrigt bortkände bort till en riktig allmogefiskare. Denne kör in till o. är ovillig att prata, men sedan exp. kört in häns till knallar han med ner till sitt båthus — ve och fasa, gubben har byggt om sitt gamla, detta liknar ett skåp med ett elegant hjärta på dörren. Exp. får vidare veta att N. M. el. Ulma haft en student (Ohlsson) nere i Bastedalen en el. två månader utan att denne besökt Fraktens och norra Vätterns monumentalfiskare i stort format, gamle Alvin på Röknen. Exp. grät bittra tårar vid tankar på de förlorade upplysningarna.

Måne det faktum att en kon-  
lig huskällskola existerar på  
platsen haft denna menliga  
inverkan på Olsson ???

Resultatet av  
exp:s undersökningar blev  
följande redogörelse som  
omfattar:

Not.  
Mete m.-spö.  
Såddmet  
Kijärvar.  
Aborrsump.  
Nätskivar.  
Mundenbit.  
Sumpar.  
Mörthus.  
Pulvar  
Lakstrut.  
Kräcka.  
Kasse.  
Lakbure.  
Lakstrutar.

Här ingår be-  
söket på Sjömansborg hos  
Gideon Engdahl, en trevlig och  
bra meddelare.

✂

Not.1.

Man har not  
vid flera träter, t. ex. Silka-  
kulen, Svinnan, Ekholmen, Löj-  
berget och 'Stimmeln'. På  
det sistnämnda stället har man  
icke mindre än 3 träter.

Ömständiga fotos  
visa detalj av kalven! Den  
har samma maskbete  
som armarna - 7 mm -  
och är av samma mask-  
tråd - hemsprunnet lin-  
garn.



1



2

Not.2.

Huggt. Obs. "krå-  
kan", flötet av trä (storlek 14x28)  
ovanpå huggt!  
Övriga flöten är  
nåvacklor. Sånerna är bl  
d. horn.

3



4



Not.

Arum. Bågen i 3.  
armens ena ände har  
inrytt särskild arm.



5



6



11514

887

FOLKLIVSARKIVET  
Institutionen för folklivsforskning  
vid Lunds universitet

Mete med Spö.

M.11514:7.

887

FOLKLIVSARKIVET  
Institutionen för folklivsforsk-  
ning vid Lunds universitet

7

Muckpo.

1.



7

Metkrok

2.

smidd. Reven utan hulling  
utan hulling!  
utan glöte!



Säddmete.

Koken är av  
handsmitt järn med en  
största längd av 13 cm.  
Reven lindas  
upp på en sticka, 53 cm.  
lång och 5 cm. bred.

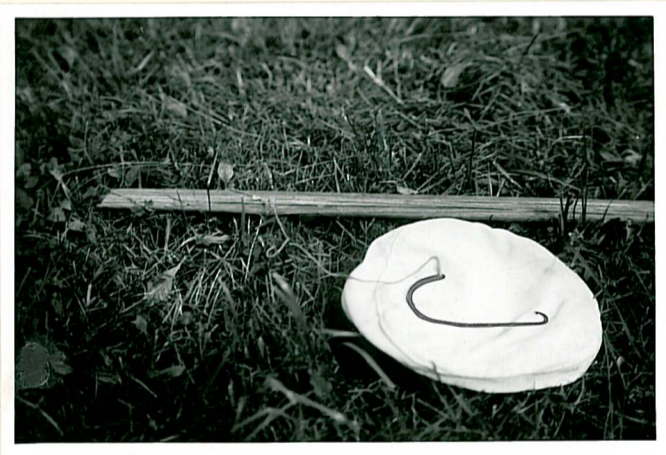

Mjärke.

av tejelsten. Als! pänkerna



10



Mjårde.

Mjården har  
2 gjorden och 1 ingång (s.k.  
skillegång). Avståndet  
mellan gjordarna är 30 cm,  
från den andra gjorden  
till strutsens ände 30 cm.  
Bottens diam. är 25 cm.  
Marskborleken  
är 1 cm. mellan kunn-  
tarna.



Älvisjärke.

Älvisjärens längd  
är 75 cm. Diametern är  
vid halsen 10 cm, vid det  
bredaste stället 34 cm. och  
vid botten 25 cm.

12

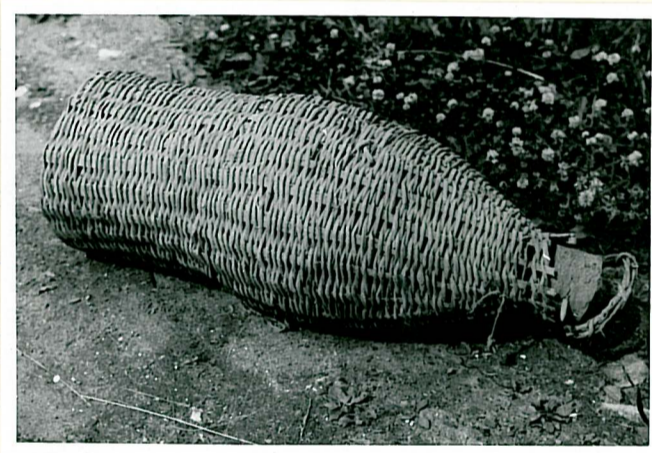

13



Aborrinjärde.

Avståndet mellan de två jorarna är 33 cm. och från andra joran till struktens bände 27 cm. S tillergångens (ingångens) diam. är 25 cm.

Aborrinjädarna sätts upp den 8. maj då aborren böjer leta. De sätts med sten och kopplas samman med en rev, till vilken en kort linna löper upp från varje järde. Mellan järarna - de sätts upp till ett 20-tal - är avståndet 4 samman. Det hela kallas en mjärrev. Den sätts vanligen intill en holme d. dyl.

Obs. att järarna är risade med lent granris i tillergången!



Aborrmjärde.

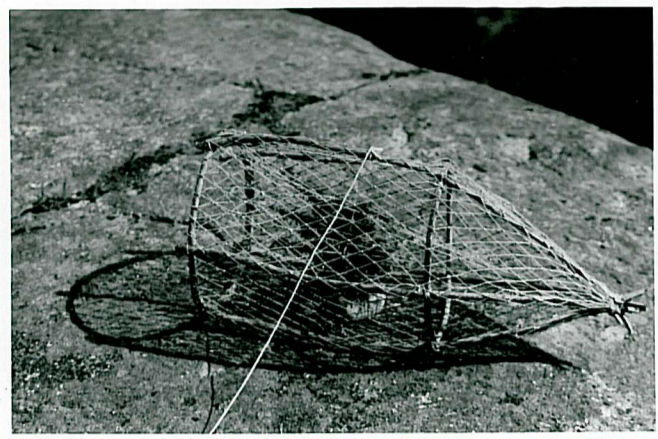

14

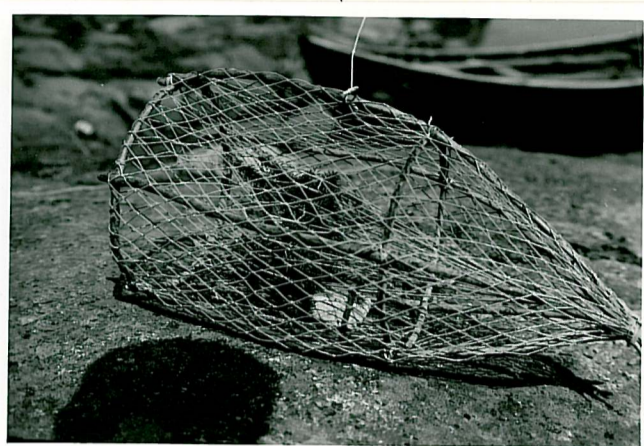

15



16



17



M.11514:15.

887

Laksbrut

FOLKLIVSARKIVET  
Institutionen för folklivsforskning  
vid Lunds universitet

151

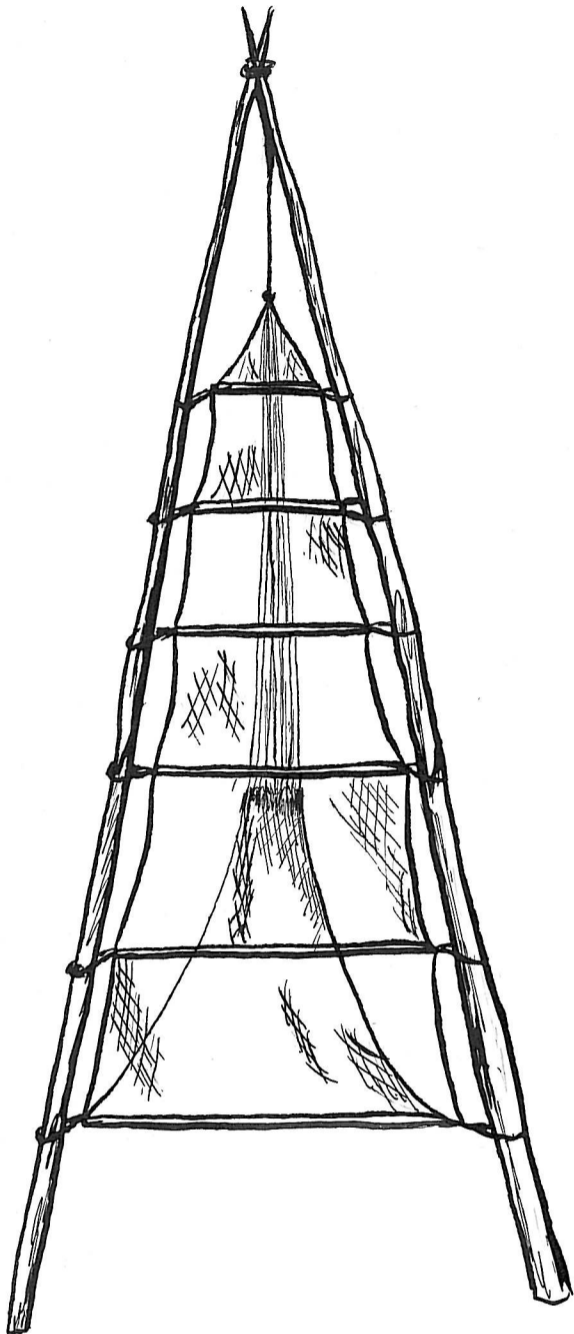

S.L.

Lögmjärer.

Mjårdarna äro av samma modell som abborrmjårdarna. Sänken äro av tegetsten, storlek 13 x 3 cm.

18

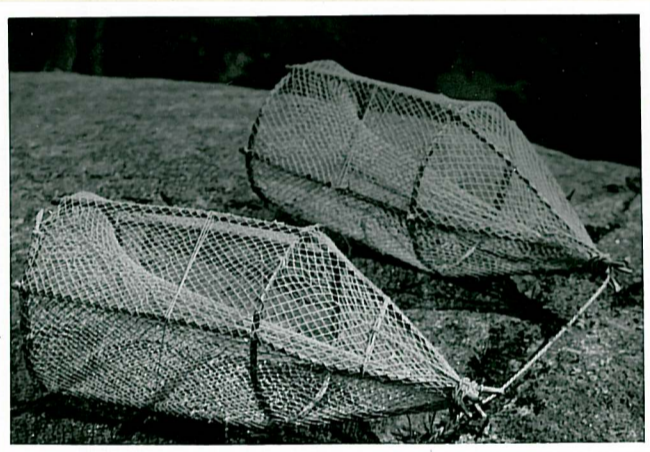

19

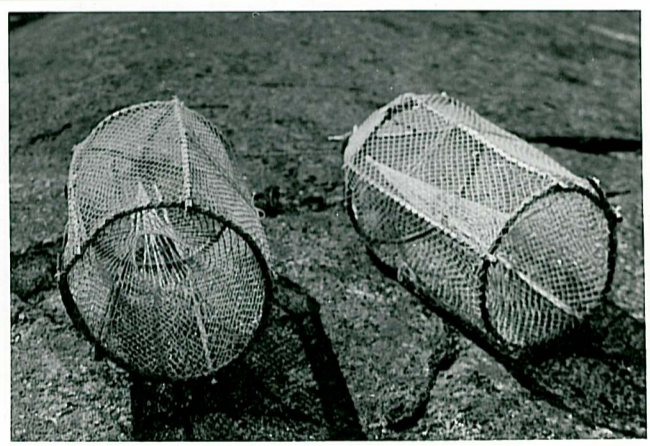

Abborrsrup.

Sammen utgøres av det vire partiet av inloppet, som avstængts med et næt.

20



21



Nätsticka.

Sjätovuxen.



M. 11514:19.

887

FOLKLIVSARKIVET  
Institutionen för folklivsforsk-  
ning vid Lunds universitet

19

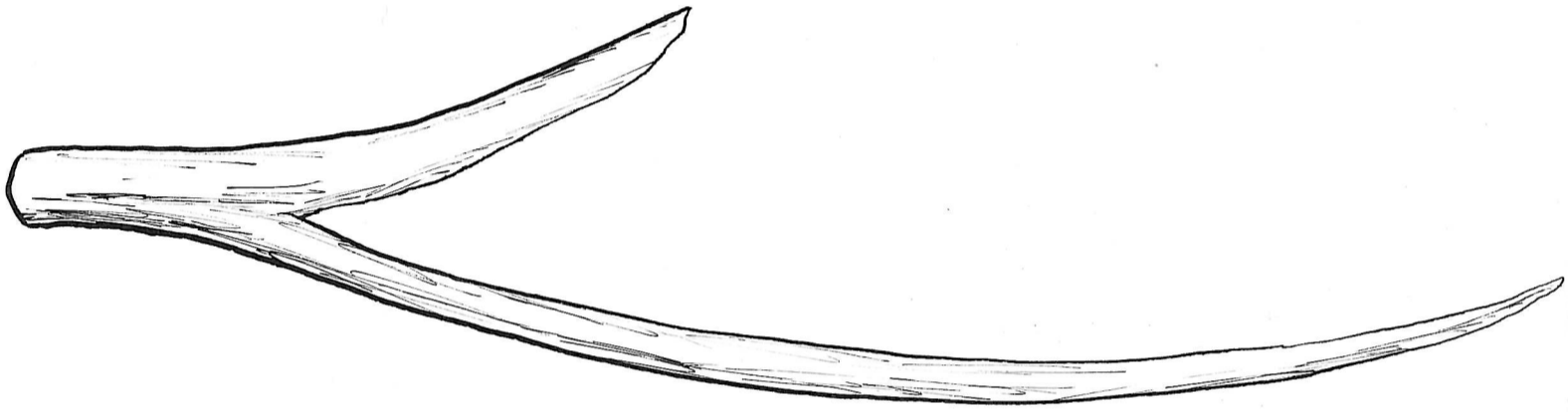

S.L.

Nätsticka.

Längden är  
28 cm., bredden (på det  
bredaste stället) 6,5 cm.



M. 11514

887

FOLKLIVSARKIVET  
Institutionen för folklivsforsk-  
ning vid Lunds universitet

Underarbete.



M. 11514:21.

887

Undenäs båt.

FOLKLIVSARKIVET 21  
Institutionen för folklivsforsk-  
ning vid Lunds universitet



24

Totalvy.



25

Fören.



26

Aktern.

Sump.

en vanlig låta med bors-  
hål.

Sumpen är



Samp.

Modellen

är den vanliga; Låda  
med borrhål.



28

Mörthus.

Mörthusts  
höjd är 50 cm. Botten-  
diam. är 45 cm. Hålet  
i botten har en diam.  
av 10 cm. Maskstorleken  
är 1 cm. mellan knutarna.



29



30

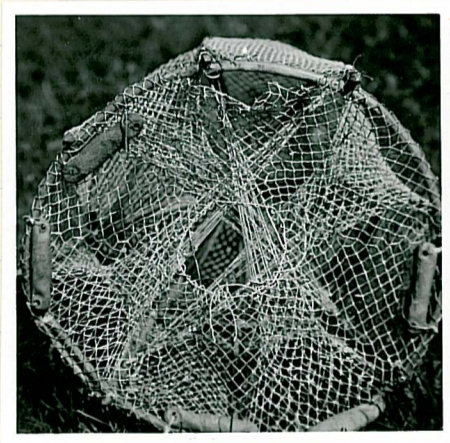

31



32

33

FOLKLIVSARKIVET

Institutionen för folklivsforskning  
vid Lunds universitet

Mörtstuga.

Avståndet mel-

lan de 2 jorerna är 28 cm,  
från andra joran till stutens  
bände 23 cm. Bottenens diameter  
är 39 cm.

Sänkerna är  
av tegel.

Masketstrecken  
är 11 mm. Mellan knutarna  
na.

Mörtstugan  
mas med småkollar.



34

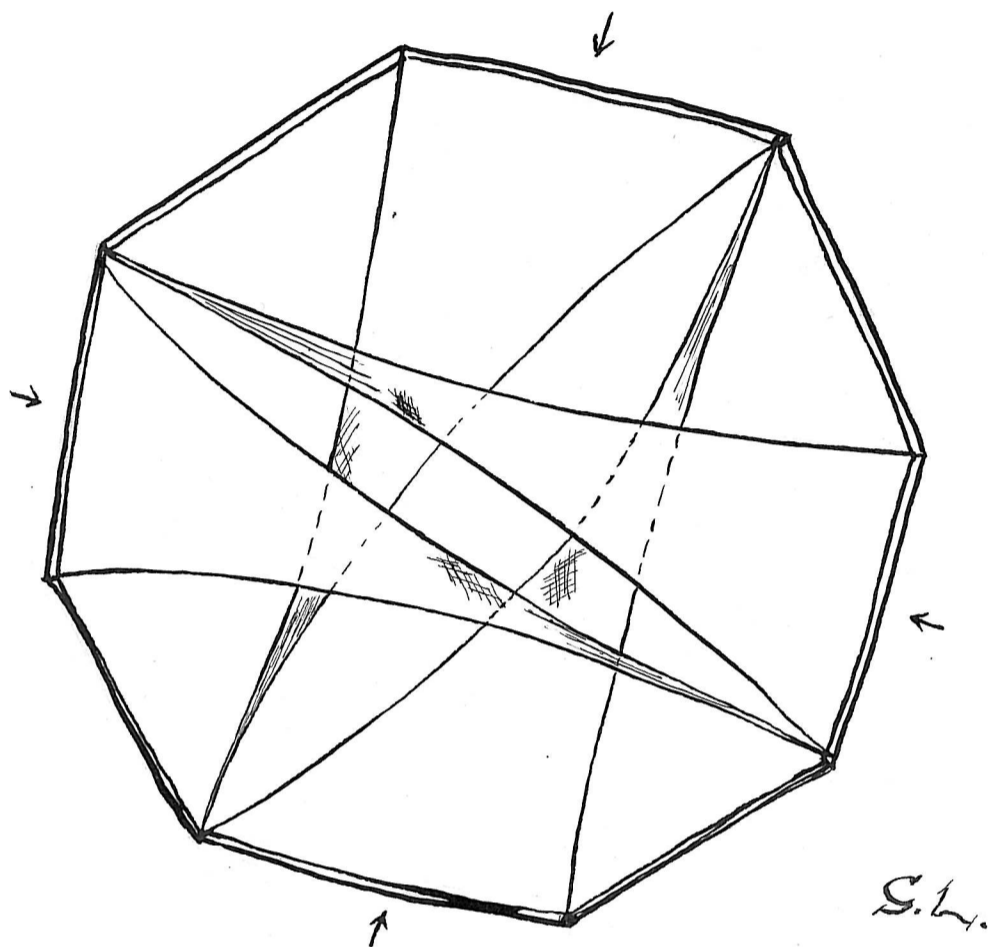

Ingångarna sedda från botten.

Puls.

På ett 2,30 m.

Färgt shaft av trä sitter  
pulsen, som nu har en  
färgt av 12 cm. och en  
diam. av 12 cm.

Pulsen använ-  
des vid djupsträpiske.

35



36



Puls.

Pulsen består  
av en rundt träplatta, 17 cm.  
i diam., fastsett vid ett  
drygt 2 m. långt skaft av  
trä.

Pulsen användes  
vid djupströfiske.

37



38





Lakstrut.

Struten har for-  
men av en runda, som  
upphängts mellan 2 käppar.  
Den har 6 gjordar (största  
diam. har den nedesta: 47 cm.,  
minsta diam.: 30 cm.) som  
fastbundits vid de två 135  
cm. långa käpparna.  
Måttstolken  
är 3 cm.

En struten  
är en ½ m:s lundgång.

# Lakstruten

har inte gamla anor i  
struten, för de försök  
man anställt med red-  
skapet ha inte slagit  
väll ut.

Lakstrut.



39



40

Kräcka.

Består av en  
skalad talitopp. Används  
des att draygn efter mät  
med.



Kasse.

Kassens diam.  
är 35 cm.; dess djup är 30 cm.

42



43

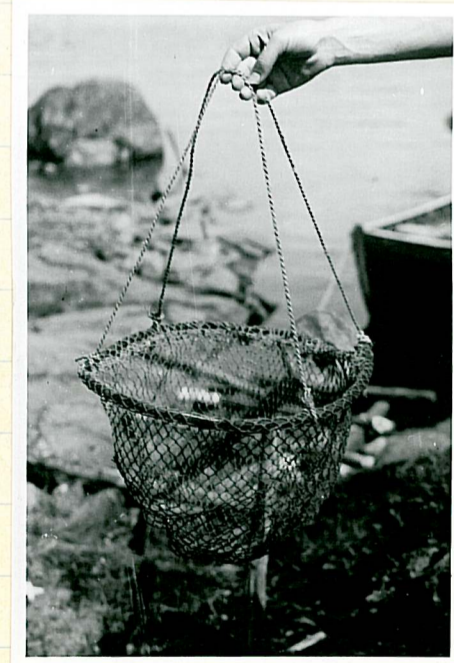

Labbusa.

Modern typ.



44

Lakstrutar m. m.

En pastor  
Vihlqvist gjorde för någon  
tid sedan ett förslag att  
införa bl. a. lakstrutar men  
misslyckades.

Fotot visar  
prästmanshus posthurna  
redskap.



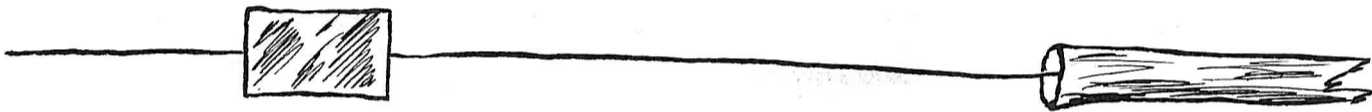
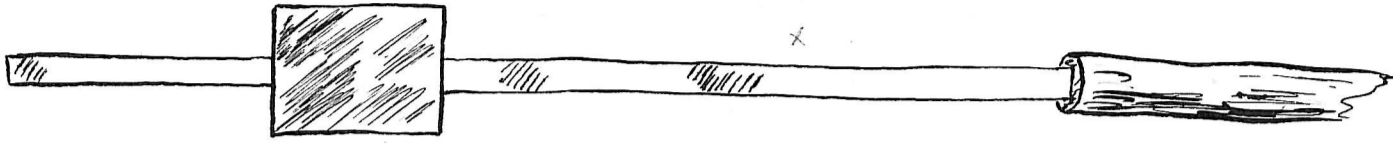

S.L.

Gäddfjäder i naturlig störelse.